



Brandschutz

Rauch- und Brandschutztüren
und -verglasungen

Funktioneller Brandschutz in seiner schönsten Form

Stahl ist weder brennbar noch büsst er im Falle eines Brandes nennenswert an Eigenstabilität ein. Damit ist er prädestiniert, um als Werkstoff für die Herstellung von Brandschutztüren und -verglasungen eingesetzt zu werden.

Brandschutztüren aus Stahl können im Ernstfall helfen, Leben zu retten. Sei es in privaten, gewerblichen oder öffentlichen Gebäuden – Brandschutztüren dienen der Abschottung von Brandabschnitten und verzögern die Ausbreitung von Rauch und Feuer signifikant. Dank ihren isolierenden Eigenschaften wirken sie einem Temperaturanstieg auf der vom Feuer abgewandten Seite entgegen, was zur Sicherung der Fluchtwege beispielsweise in Treppenhäusern oder Korridoren beiträgt. Zahlreiche Zulassungen in verschiedenen Ländern belegen die Qualität der Jansen Produkte, die unterschiedliche Feuerwiderstandsklassen und damit breitgefächerte Einsatzgebiete

abdecken. Im aktiven Austausch mit Anwendern und Bauaufsichtsbehörden werden die Zulassungen laufend optimiert und erweitert.

Die erprobten und geprüften Brand- und Rauchschutzsysteme von Jansen vereinen Funktionalität, Flexibilität und Ästhetik. Mit diesen Profilsystemen sind auch bei hohen Anforderungen an die Sicherheit schmale Profilansichten möglich.

Die Kombinierbarkeit der verschiedenen Brandschutztüren und -verglasungen sind die Basis für ganzheitliche und wirtschaftliche Systemlösungen unter Wahrung der Schutzziele.





Jansen-Economy E30 Brandschutztüren

Jansen-Economy 50 E30

Mittels den rauch- und flammendichten Türen sowie Abschlüssen E30 aus Stahl- und Edelstahl wird im Brandfall der Durchtritt von Feuer und Rauch erfolgreich verhindert. Mit Jansen-Economy 50 E30 lassen sich transparente Bauelemente wirtschaftlich fertigen. Die Bautiefe für Türrahmen und Flügel beträgt nur 50 mm. Das Profilsystem gestattet die Fertigung flächenbündiger Türen mit innen und aussen umlaufender Schattenfuge. Eine schwer entflammbare, doppelte Anschlagdichtung gewährleistet im Falle eines Brandausbruches einen sicheren Abschluss.

Jansen-Economy 60 E30

Das Profilsystem mit Bautiefe 60 mm eignet sich insbesondere für alle Anwendungen, die grosszügige rauch- und flammendichte Abschlüsse E30 in filigraner Optik verlangen. Mit den robusten und äusserst verwindungsteifen Stahlprofilen Jansen-Economy 60 E30 lassen sich stabile ein- und zweiflügelige Türanlagen fertigen. Das abgestimmte Beschlägeprogramm umfasst Schlösser, Schliessbleche, Elektro-Türöffner, Türdrücker und speziell entwickelte, 3D-verstellbare Anschweiss- oder Anschraubänder. Das Erscheinungsbild ist abgestimmt auf die weiteren Jansen Türsysteme. Dadurch lassen sich differenzierte Anforderungen in einheitlicher Optik lösen.



Anwendungsbeispiel Jansen-Economy 50 E30 Türen

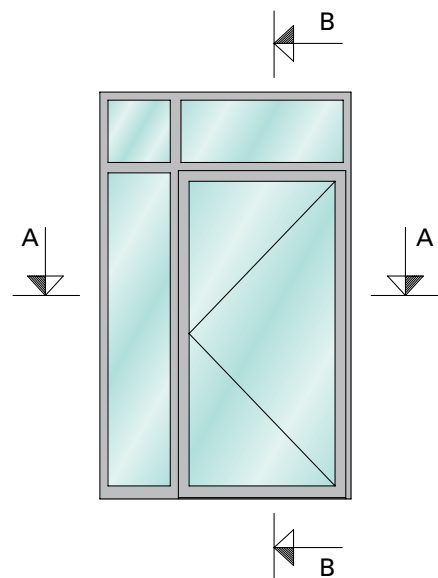
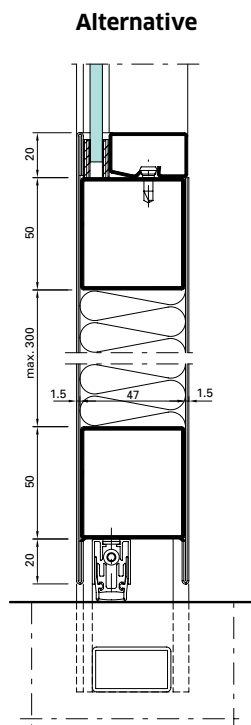
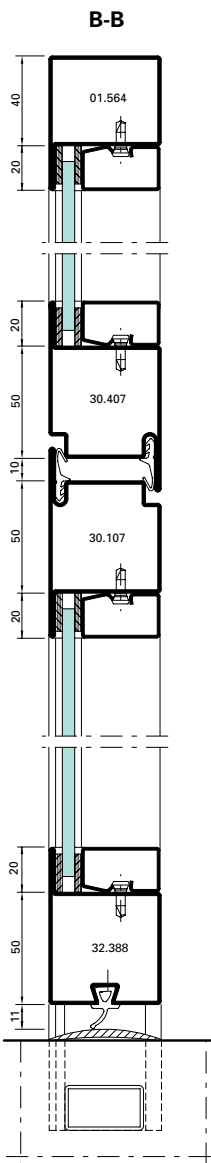
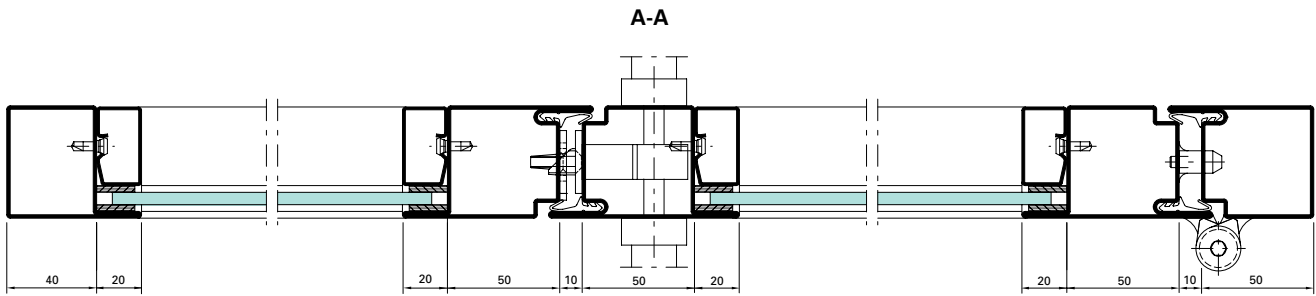

Anwendungsbeispiel Jansen-Economy 60 E30 Türen

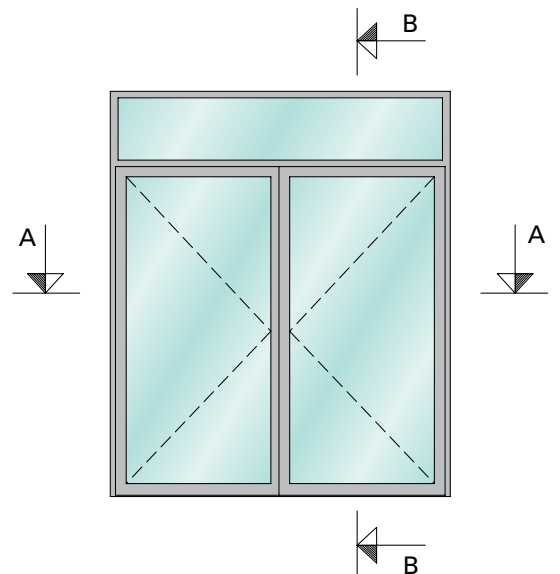
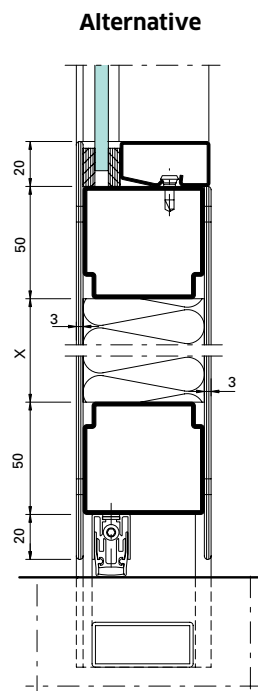
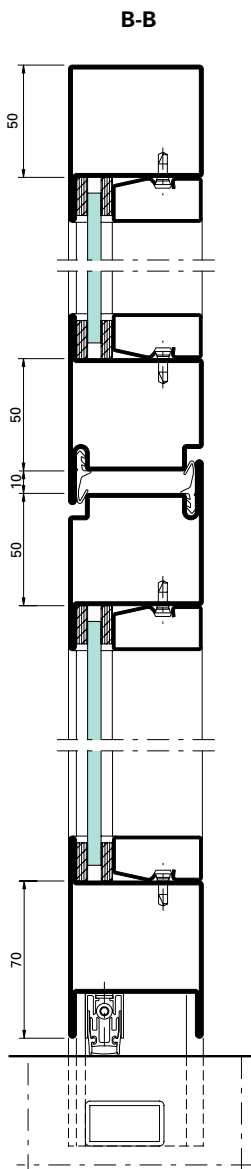
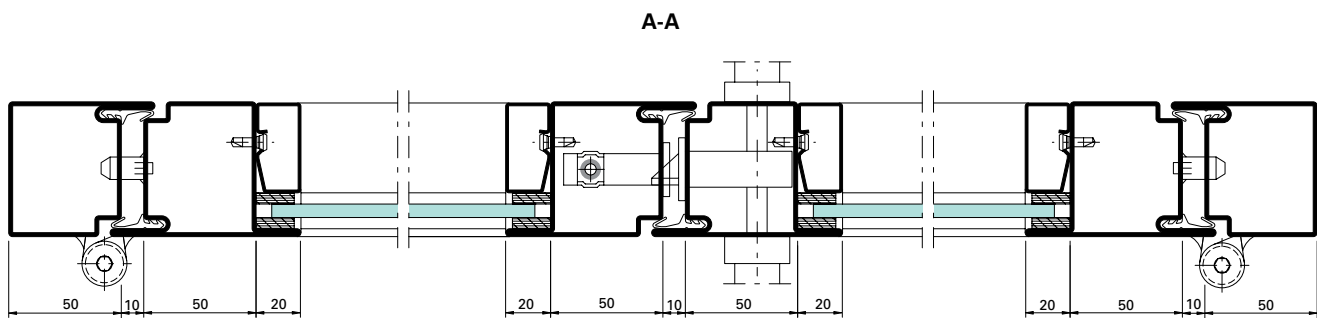



Jansen-Economy RS

Rauchschtüren

Jansen-Economy 50 RS

Bei sicherheitstechnischen und wirtschaftlichen Anforderungen bringt das System Jansen-Economy 50 RS aus Stahl und Edelstahl entscheidende Vorteile. Die einfache Geometrie der Profile mit 50 mm Bautiefe ermöglicht eine rationelle Fertigung flächenbündiger, ein- und zweiflügeliger Rauchschtüren nach DIN 18095 und EN 1634-3. Ein umfassendes Sortiment geprüfter, systemgebundener Beschläge und Türdrücker in Aluminium oder Edelstahl geben Sicherheit bei der normgerechten Fertigung der Elemente. Schlösser und Beschläge lassen sich einfach in den Profilhohlraum integrieren. Jansen-Economy 50 RS ist praktisch ansichtsgleich mit Feuerschutzabschlüssen EI30 aus dem System Janisol 2.

Jansen-Economy 60 RS

Komplettes Profilsystem für ein- und zweiflügelige Türanlagen nach DIN 18095 und EN 1634-3, das auch grosse Elemente in gewohnt schlanker Ansicht ermöglicht und ein umfassendes Sortiment systembezogener und zugelassener Schlösser und Beschläge beinhaltet. Eine optisch formschöne Lösung bietet der in das Profil integrierte Türschliesser: dieser sorgt auch bei grösseren Bauelementen, wie sie mit dem Profilsystem Jansen-Economy 60 wirtschaftlich erstellt werden können, für ein Plus an Ästhetik. Jansen-Economy 60 RS ist zusätzlich als einbruchhemmende Türe nach DIN EN 1627 geprüft und entspricht der Widerstandsklasse RC3.



Anwendungsbeispiel Jansen-Economy 50 RS Türen

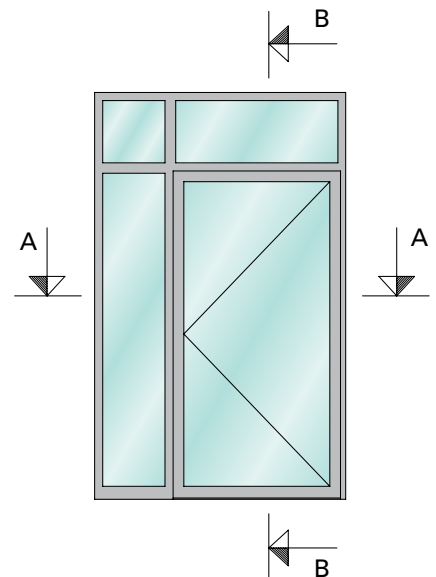
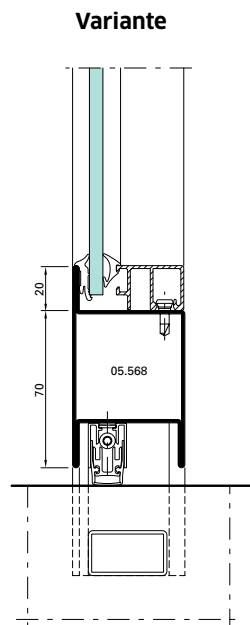
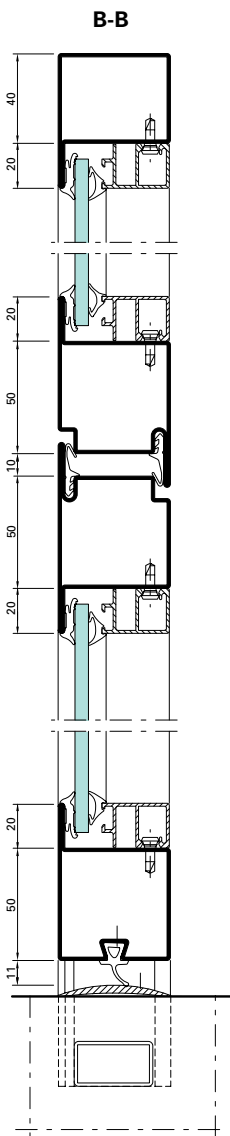
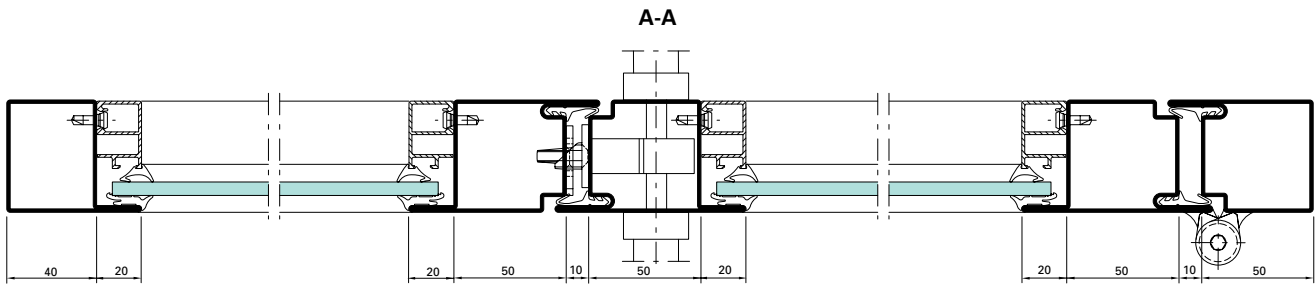

Anwendungsbeispiel Jansen-Economy 60 RS Türen

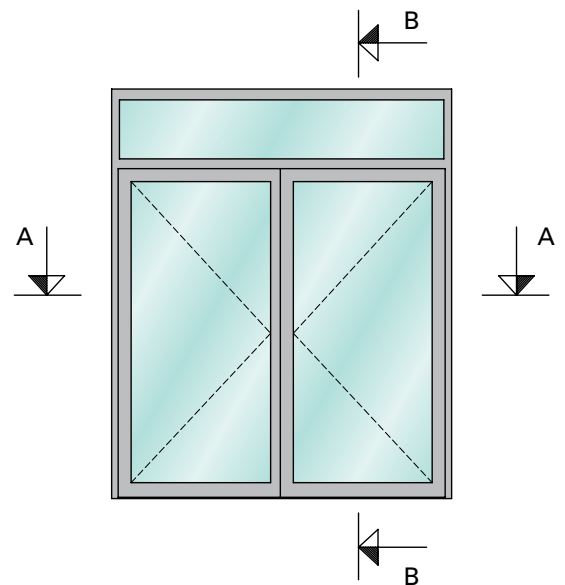
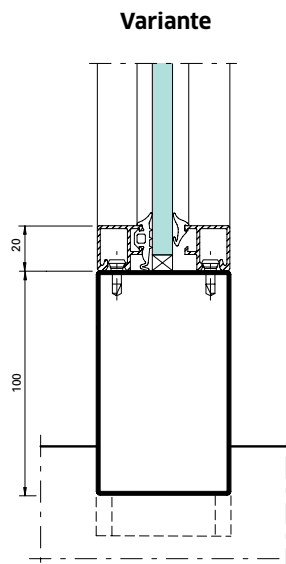
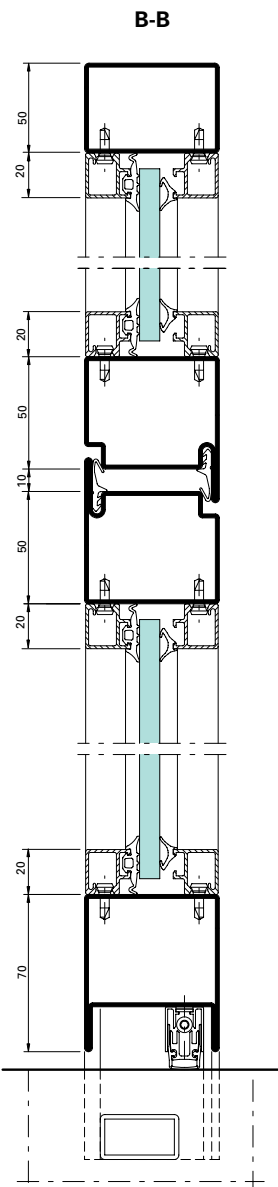
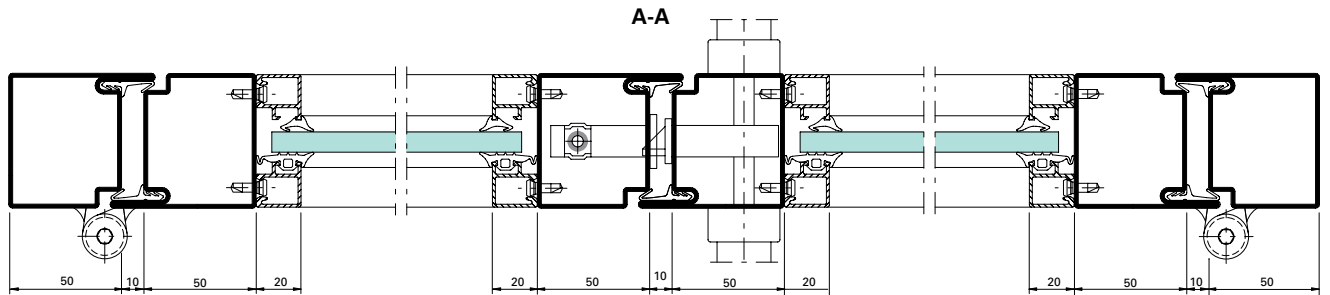

Profilsortiment Jansen-Economy 50

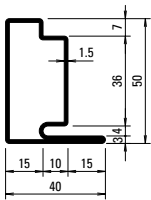

30.006
30.006 Z
30.006.01
30.006.03
30.006.05
30.006.07

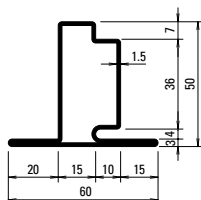

30.106
30.106 Z
30.106.01
30.106.03
30.106.05
30.106.07

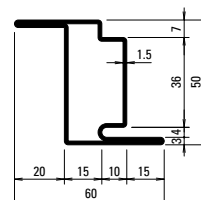

30.406
30.406 Z
30.406.01
30.406.03
30.406.05
30.406.07

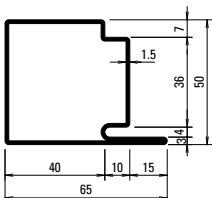

30.007
30.007 Z
30.007.01
30.007.03
30.007.05
30.007.07

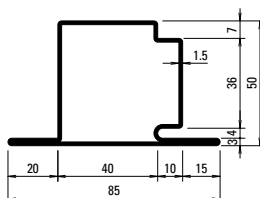

30.107
30.107 Z
30.107.01
30.107.03
30.107.05
30.107.07

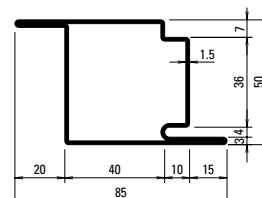

30.407
30.407 Z
30.407.01
30.407.03
30.407.05
30.407.07

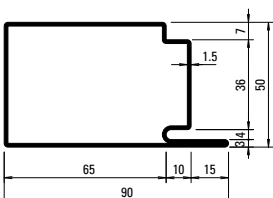

30.008
30.008 Z

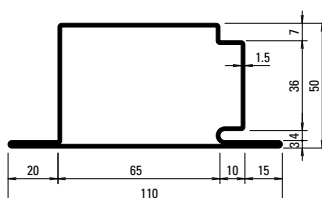

30.108
30.108 Z

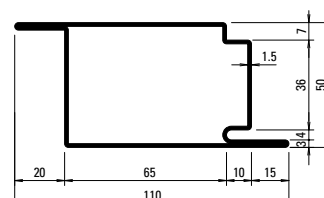

30.408
30.408 Z

Z = bandverzinkter Stahl,
leicht eingeölt

01 = Edelstahl, blank,
Werkstoff 1.4401 (AISI 316)

05 = Edelstahl, blank,
Werkstoff 1.4307 (AISI 304)

03 = Edelstahl, geschliffen
Korn 220-240,
Werkstoff 1.4401 (AISI 316)

07 = Edelstahl, geschliffen
Korn 220-240,
Werkstoff 1.4307 (AISI 304)

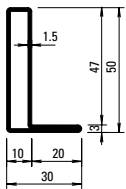

01.531
01.531 Z

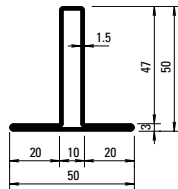

02.531
02.531 Z

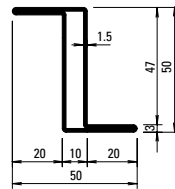

03.531
03.531 GV+GC

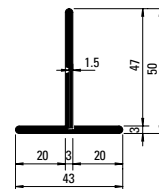

400.023
400.023 Z

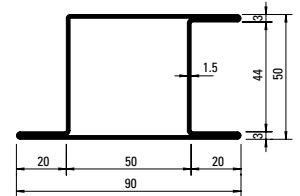

05.568
05.568 Z
[05.568.01](#)
[05.568.03](#)
[05.568.05](#)
[05.568.07](#)

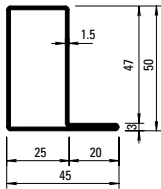

01.534
01.534 Z
[01.534.01](#)
[01.534.03](#)
[01.534.05](#)
[01.534.07](#)

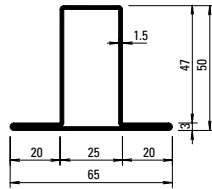

02.534
02.534 Z
[02.534.01](#)
[02.534.03](#)
[02.534.05](#)
[02.534.07](#)

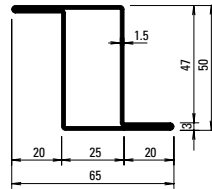

03.534
03.534 Z
[03.534.01](#)
[03.534.03](#)
[03.534.05](#)
[03.534.07](#)

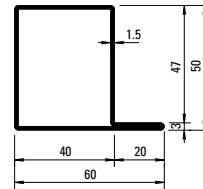

01.564
01.564 Z
[01.564.01](#)
[01.564.03](#)
[01.564.05](#)
[01.564.07](#)

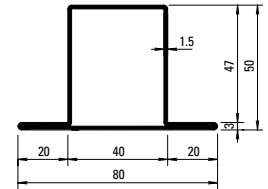

02.564
02.564 Z
[02.564.01](#)
[02.564.03](#)
[02.564.05](#)
[02.564.07](#)

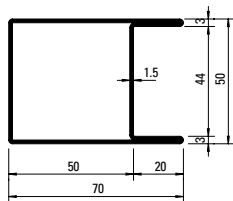

04.568
04.568 Z

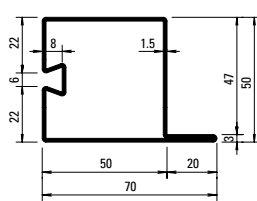

32.388
32.388 Z

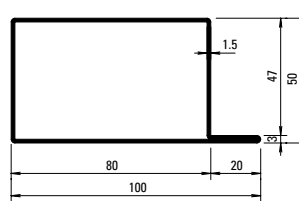

01.592
01.592 Z

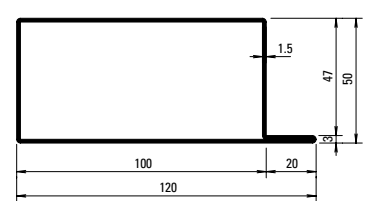

01.596
01.596 Z

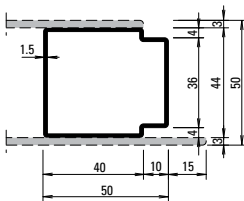

81.009
81.009 GV+GC

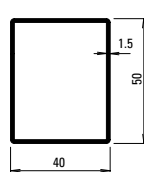

400.048
400.048 GV+GC

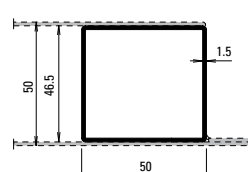

400.049
400.049 GV+GC

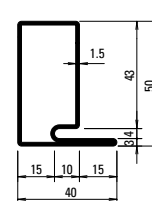

30.021
30.021 GV+GC

GV+GC = aussen galvanisch verzinkt
ca. 15 µm und gelbchromatiert

Profilsortiment Jansen-Economy 60

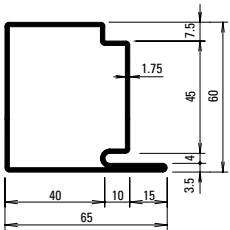

30.019
30.019 Z

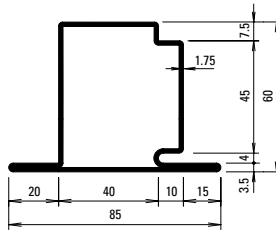

30.119
30.119 Z

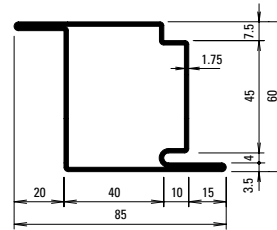

30.419
30.419 Z

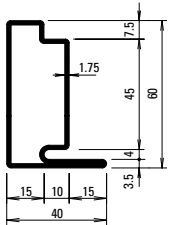

30.018
30.018 Z

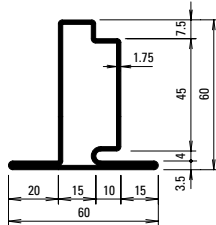

30.118
30.118 Z

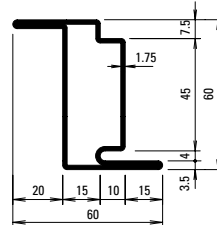

30.418
30.418 Z

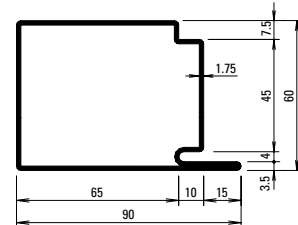

30.017
30.017 Z

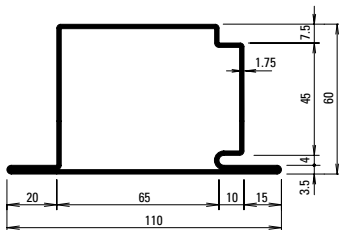

30.117
30.117 GV+GC

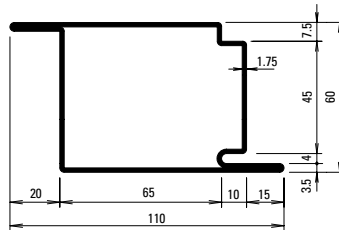

30.415
30.415 GV+GC

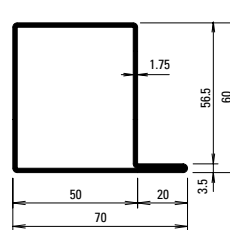

01.684
01.684 Z

Z = bandverzinkter Stahl,
leicht eingeölt

GV+GC = aussen galvanisch verzinkt
ca. 15 µm und gelbchromatiert

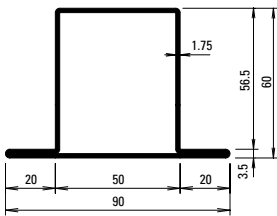

02.684
02.684 Z

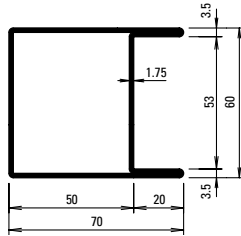

04.637
04.637 Z

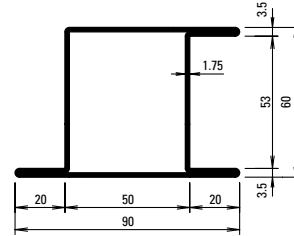

05.637
05.637 Z

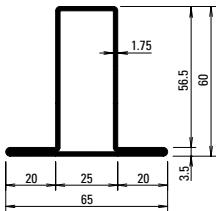

02.634
02.634 Z

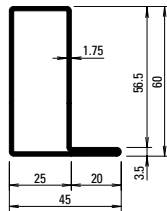

01.634
01.634 Z

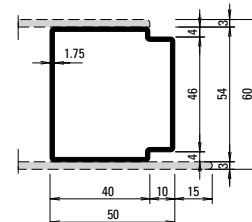

81.010
81.010 GV+GC

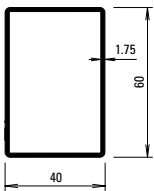

400.052
400.052 GV+GC

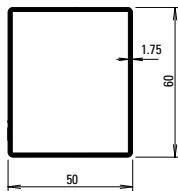

400.054
400.054 GV+GC

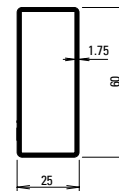

400.055
400.055 GV+GC

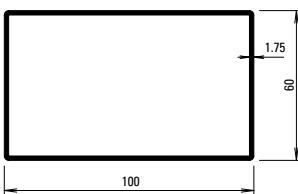

400.051
400.051 GV+GC

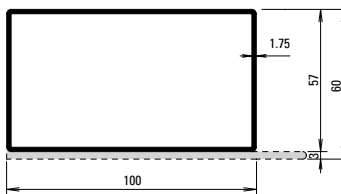

400.050
400.050 GV+GC

Janisol 2 EI30 Brandschutztüren

Gute Abschlüsse schliessen das Feuer ein

Mit dem thermisch getrennten Profilsystem Janisol 2 EI30 lassen sich ein- und zweiflügelige Türen, Brandschutzverglasungen und Türen in Glaswänden rationell und sicher fertigen. Die Bautiefe beträgt für Türrahmen und Türflügel nur 60 mm.

Für Pfosten und Riegel können Profile mit Körperbreiten von 25, 50 und 85 mm eingesetzt werden. Eine aussen und innen durchlaufende Schattenfuge verleiht der Konstruktion Leichtigkeit und Eleganz bei schmalsten Profilansichten.

Als Füllelemente können Brandschutzgläser verschiedener Anbieter verwendet werden. Ein umfassendes Sortiment geprüfter Beschläge, Schlösser, Zubehörteile sowie integrierte Türschliesser steht zur Verfügung. Diese lassen sich auf einfache Weise in den Profilhohlraum integrieren. Das Erscheinungsbild ist abgestimmt auf alle Jansen Türsysteme.

Janisol 2 EI30 verfügt über zahlreiche Zulassungen. Im kontinuierlichen Dialog mit Anwendern und Bauaufsichtsbehörden

werden diese laufend optimiert und erweitert. Die vielen positiv geprüften Systemvarianten ermöglichen sowohl besonders wirtschaftliche als auch ästhetisch und funktional ansprechende Objektlösungen unter Wahrung der Schutzziele.

So sind Janisol 2 EI30 Türen auch als einbruchhemmende Türen nach EN 1627 geprüft, entsprechen der Widerstandsklasse RC3 und sind als Rauchschutztüren nach DIN 18095 und EN 1634-3 zugelassen.



Verblechte Brandschutztüren für hohe ästhetische Ansprüche

Die verblechte Brandschutztüre Janisol 2 EI30 lässt sich als ein- und zweiflügelige Türe mit oder ohne Glasausschnitte realisieren. Türblatt und Rahmenprofile sind flächenbündig und verleihen der Konstruktion eine elegante Optik. Das System ermöglicht vielfältigen Gestaltungsspielraum, sei es mit verglasten Seitenteilen oder Oberlichtern. Neben ästhetischen Kriterien

zeichnet sich die verblechte Brandschutztüre Janisol 2 durch die einfache und rationelle Verarbeitung aus. So können glatte Bleche geschweisst oder aufgeklebt werden und komplizierte Blechabkantungen entfallen. Daneben können sämtliche Janisol 2 Beschläge verwendet werden; vertikale Stoss- oder horizontale Rammschutzstangen lassen sich einfach anbringen.



Unser technischer Beratungsdienst unterstützt Sie gerne bei projekt- oder landesspezifischen Aufgabenstellungen.





LAUTSPRECHER
LOUDSPEAKER

Anwendungsbeispiel Janisol 2 EI30

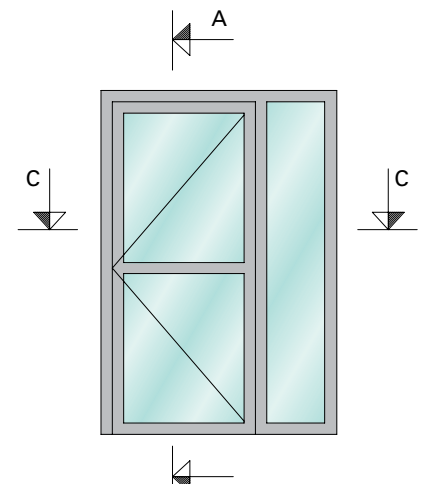
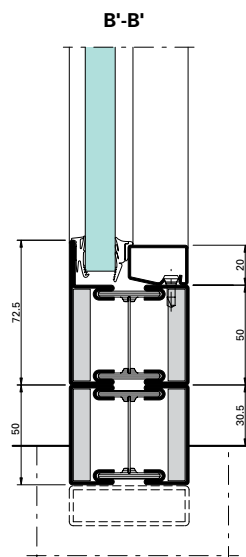
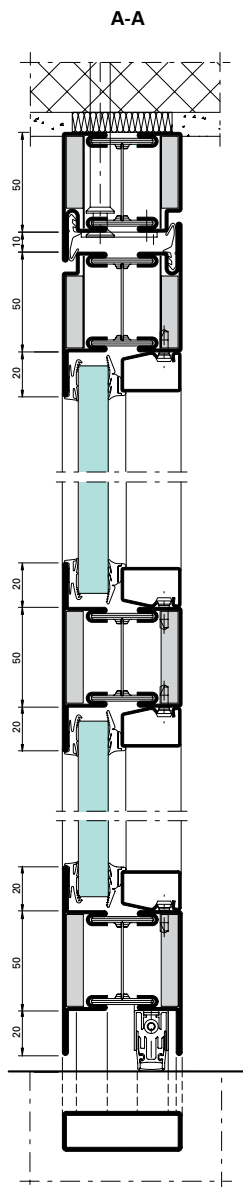
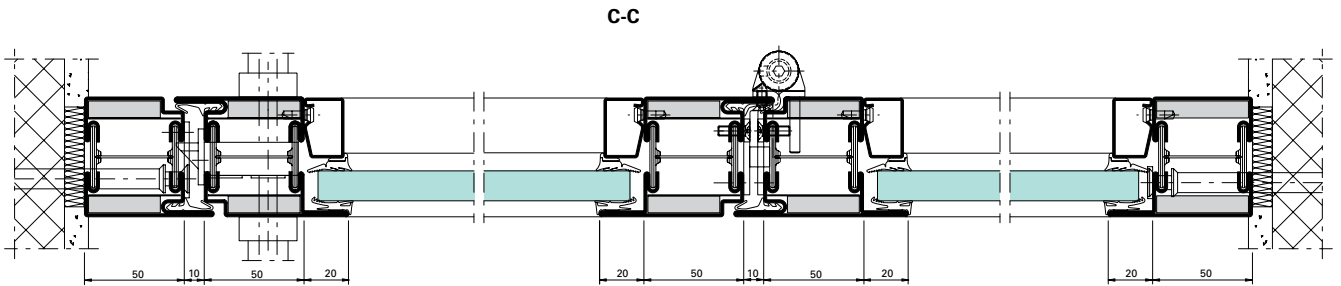

Janisol 2 EI30 Brandschutzschiebetüren

Extrem schlankes Profil mit höchsten Sicherheitsfunktionen

Die Janisol 2 EI30 Brandschutzschiebetüre wird in hoch frequentierten, barrierefreien Gebäuden wie Einkaufszentren, Stadien oder Verwaltungsgebäuden eingesetzt.

Das automatisch öffnende Türsystem ist mit oder ohne integrierter Fluchttürfunktion sowie einer grossen Auswahl an Antriebsmotoren, Glaseinsätzen und Paneelen erfolgreich in der Feuerwiderstandsklasse EI30 nach EN 1634 geprüft. Der maximale lichte Durchgang beträgt 1400 × 2500 mm für einflügelige bzw. 2800 × 2500 mm für zweiflügelige Kon-

struktionen. Türflügel- und Türrahmenprofile mit einer Körperbreite von 25 oder 50 mm sind derzeit die schlanksten Brandschutzstahlprofile am Markt. Ein wichtiger Vorteil ist die einfache und sichere Verarbeitung. Dank dem neuen, mit Keramikmasse gefüllten, Spezialprofil für Blend- und Flügelrahmen sind weder aufwändige Blechkantarbeiten noch der Einbau von zusätzlichen Brandschutzplatten notwendig. Auch kann auf eine Bodenführung im Durchgangsbereich verzichtet werden.



Elementübersicht

Brandschutzschiebetüren Janisol 2 EI30 (Auswahl)

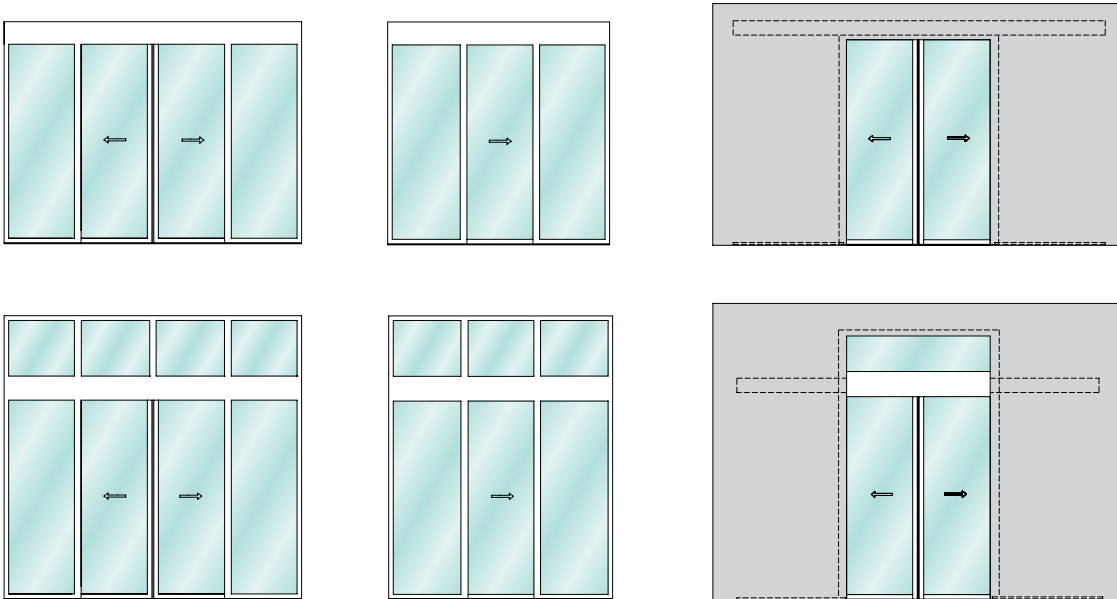

Brandschutzschiebetüren Janisol 2 EI30 mit Break-Out Fluchttürfunktion (Auswahl)

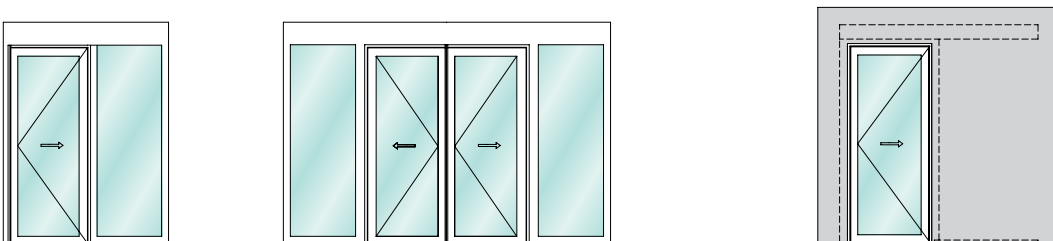

Brandschutzschiebetüren Janisol 2 EI30 mit Break-In Fluchttürfunktion (Auswahl)

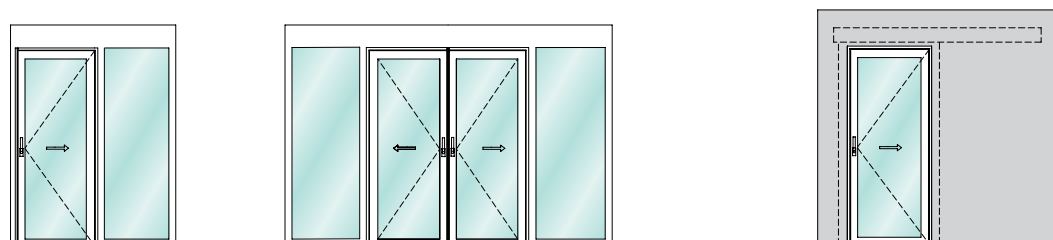

Anwendungsbeispiel Brandschutzschiebetüre Janisol 2 EI30 ohne Fluchttürfunktion

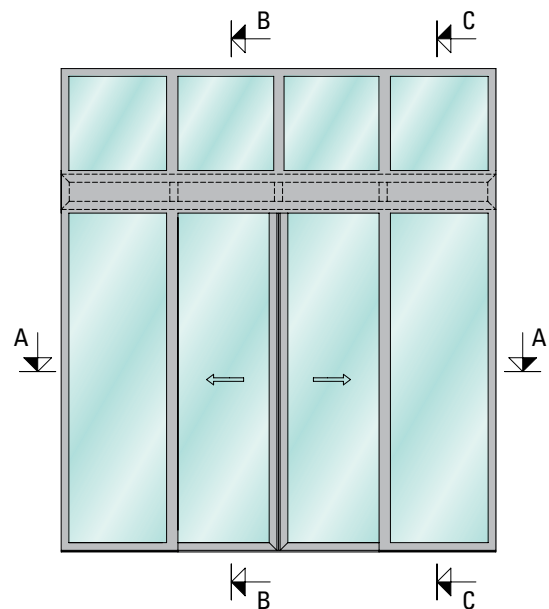
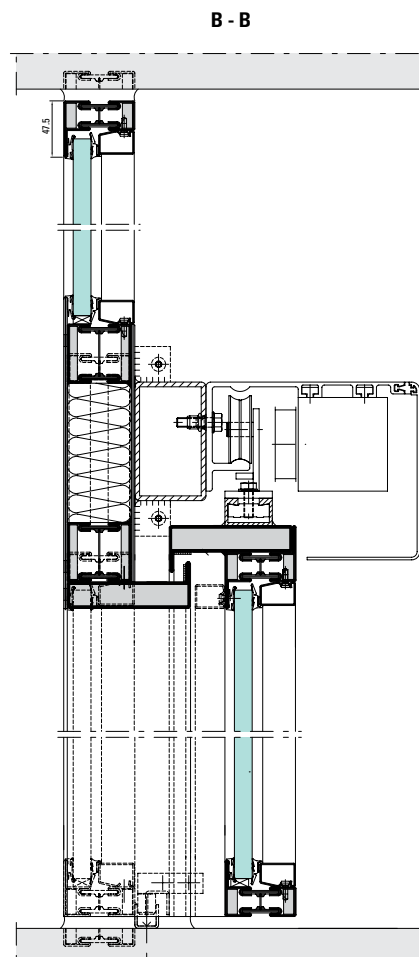
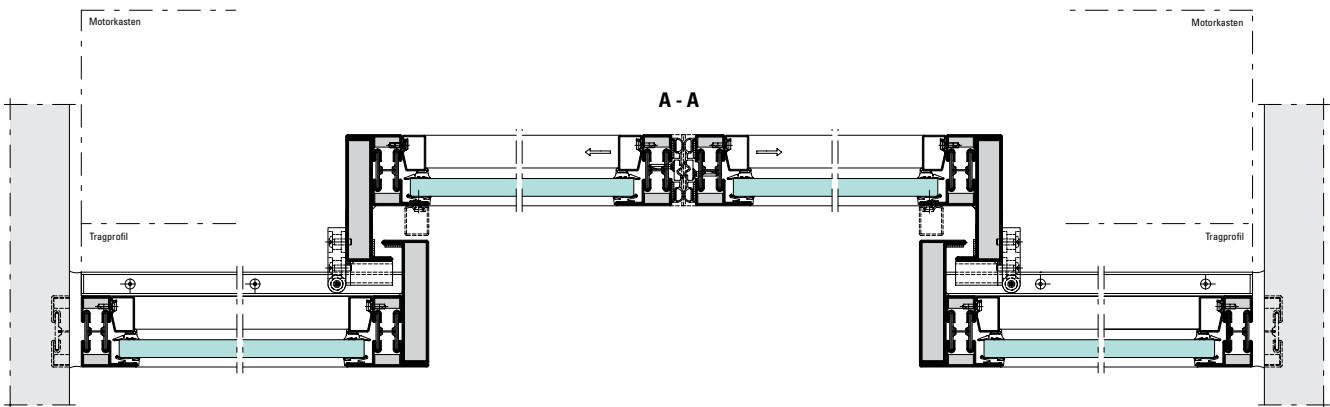

Anwendungsbeispiel Brandschutzschiebetüre Janisol 2 EI30
mit Break-Out Fluchttürfunktion

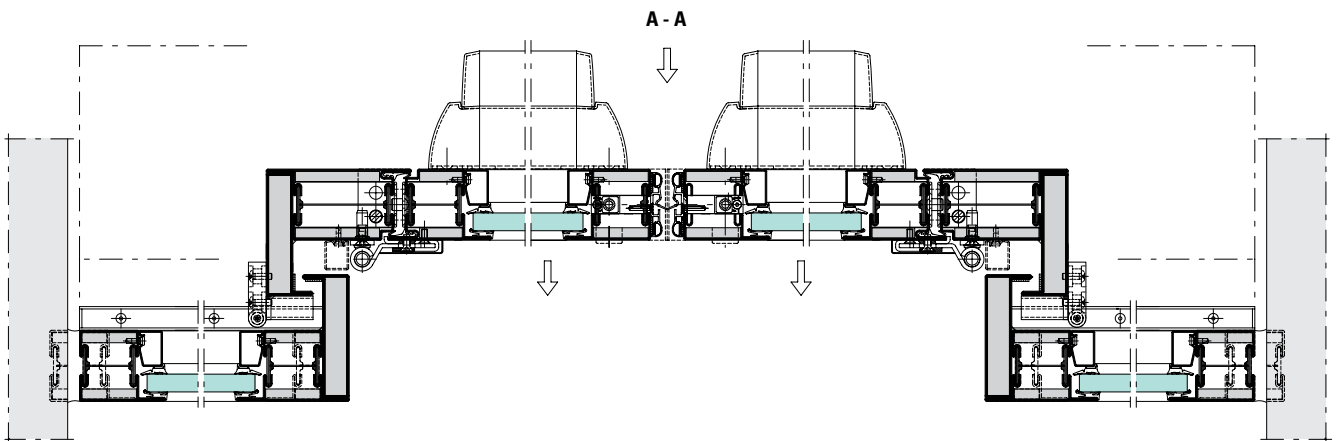

Variante: Break-In Fluchttürfunktion

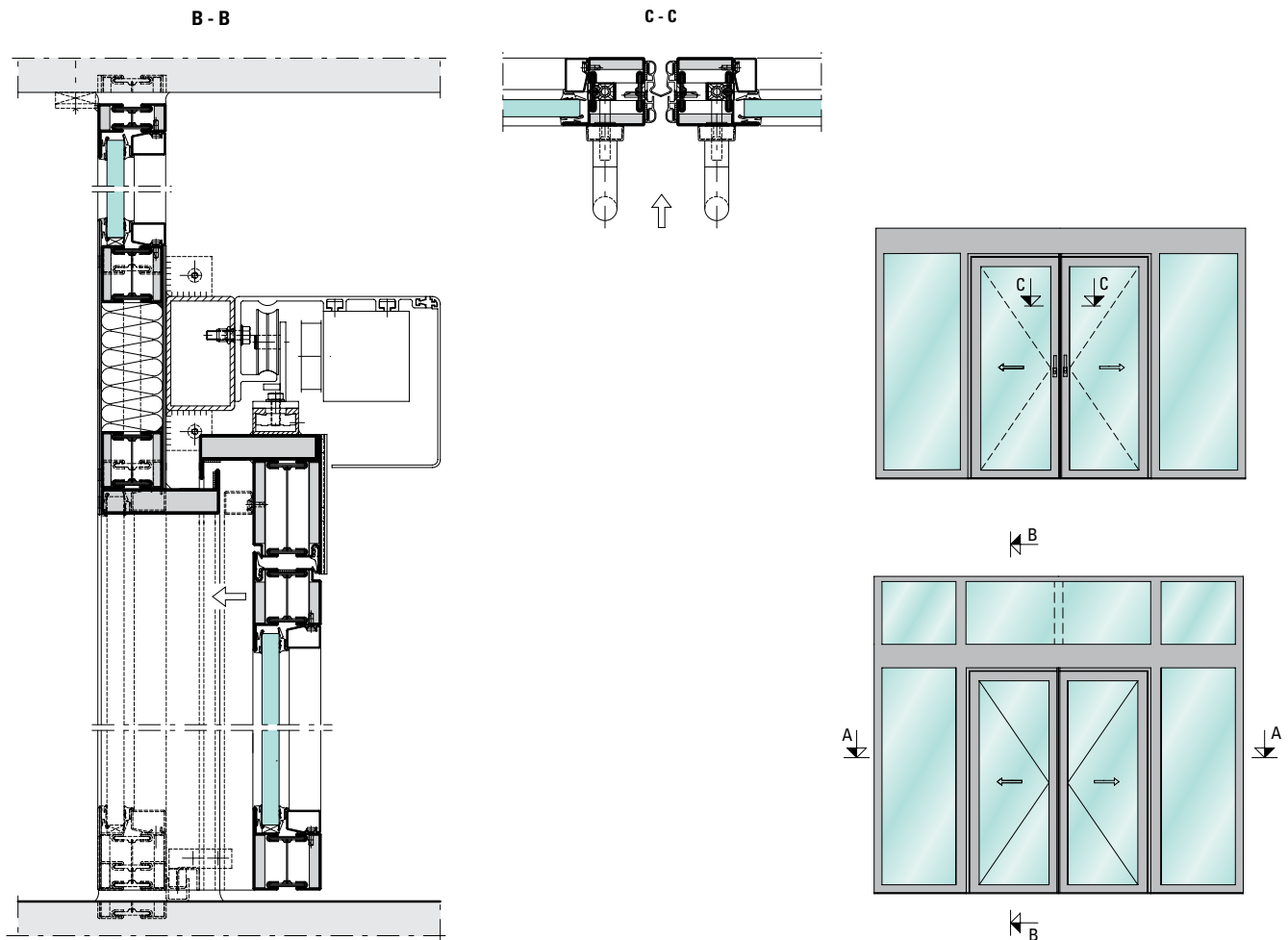

Profilsortiment Janisol 2 EI30

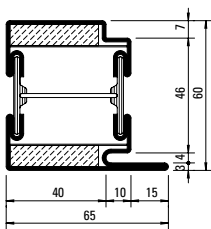

630.013.2
630.013.2 Z
[630.013.21](#)

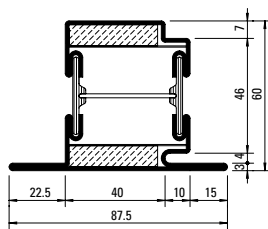

630.114.2
630.114.2 Z
[630.114.21](#)

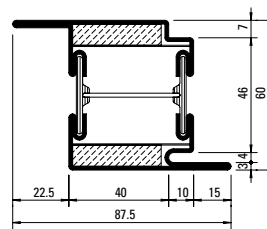

630.416.2
630.416.2 Z
[630.416.21](#)

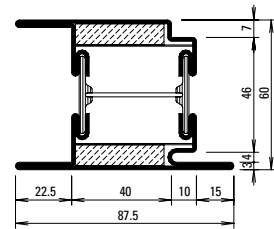

630.428.2
630.428.2 Z

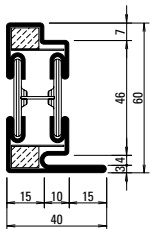

630.010.2 Z

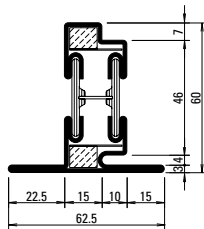

630.110.2 Z

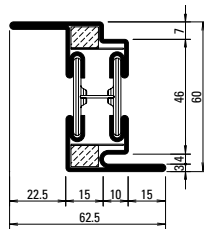

630.411.2 Z

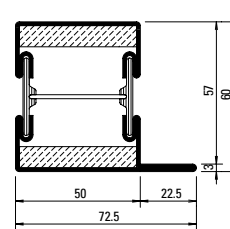

601.685.2
601.685.2 Z
[601.685.21](#)

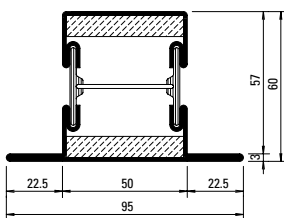

602.685.2
602.685.2 Z
[602.685.21](#)

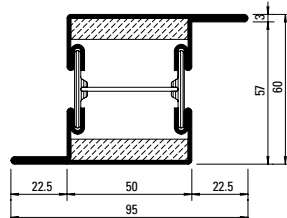

603.685.2
603.685.2 Z
[603.685.21](#)

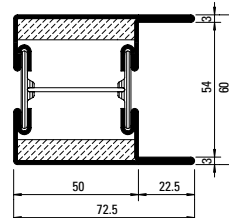

604.685.2
604.685.2 Z
[604.685.21](#)

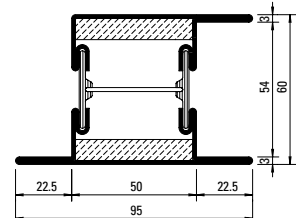

605.685.2
605.685.2 Z
[605.685.21](#)

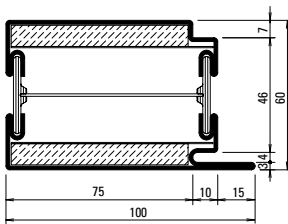

630.016.2
630.016.2 Z

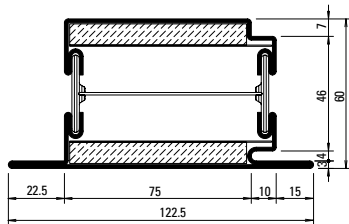

630.115.2
630.115.2 Z

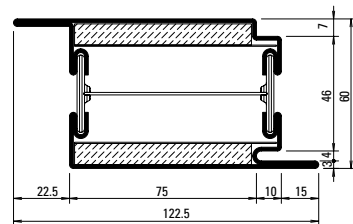

630.417.2
630.417.2 Z

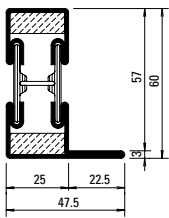

601.635.2
601.635.2 Z

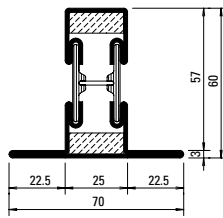

602.635.2
602.635.2 Z

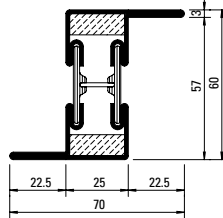

603.635.2
603.635.2 Z

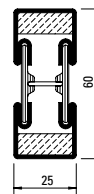

600.006.2
600.006.2 Z

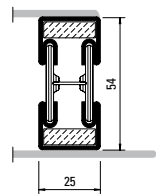

600.008.2 Z

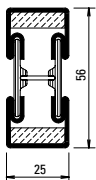

600.002.2
600.002.2 Z

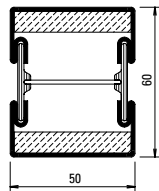

600.005.2
600.005.2 Z
600.005.21

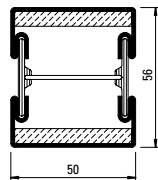

600.001.2
600.001.2 Z

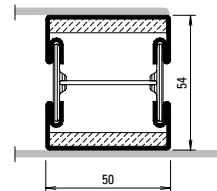

600.007.2 Z

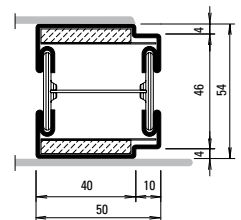

600.010.2 Z

Z = bandverzinkter Stahl,
leicht eingeölt

21 = Edelstahl, blank,
Werkstoff 1.4401 (AISI 316)

Janisol C4 EI60/EI30 Brandschutztüren

Janisol C4 EI60 und Janisol 2 EI30: zuverlässige Brandschutzsysteme neu kombiniert

Die gestiegenen Sicherheitsanforderungen innerhalb eines Gebäudes verlangen immer häufiger das funktionale Zusammenspiel verschiedener Brandschutzanforderungen. Davon betroffen sind je nach landesspezifischer Vorschrift beispielsweise Treppenhäuser, die im Notfall als Fluchtwege dienen. Damit technisch anspruchsvolle Kombinationen auch ästhetische Anforderungen erfüllen, wurden einzelne Türprofile des bewährten Brandschutzsystems Janisol 2 EI30 um die Bautiefe 70 mm erweitert. Dadurch lassen sich transparente Janisol C4 EI60 Brandschutztrennwände - im Extremfall sogar EI90 Brandschutztrennwände - mit Janisol 2 EI30 problemlos kombinieren. Das erweiterte Stahlprofilortiment umfasst sowohl Tür-, Riegel- als auch Sockelprofile in blanker und verzinkter Ausführung. Beachten Sie die nationalen Zulassungen.

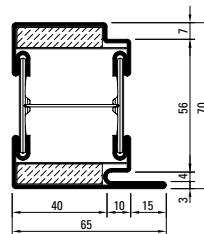

630.013.5
630.013.5 Z

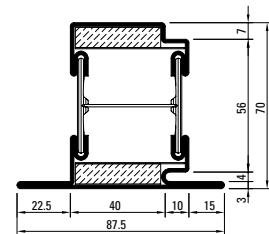

630.114.5
630.114.5 Z

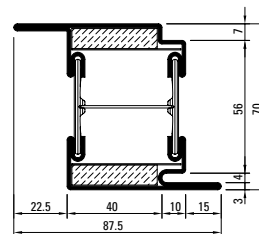

630.416.5
630.416.5 Z

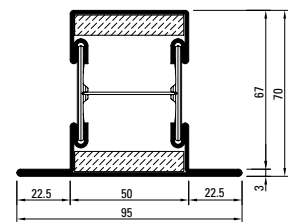

602.685.5
602.685.5 Z

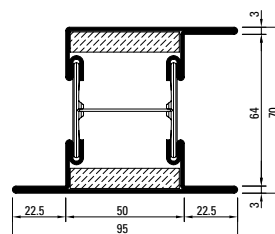

605.685.5
605.685.5 Z

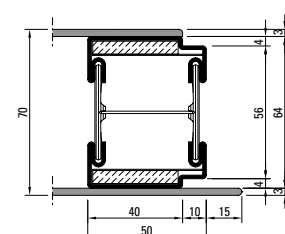

600.010.5 Z

Anwendungsbeispiel Janisol C4 EI60/EI30 (70 mm)

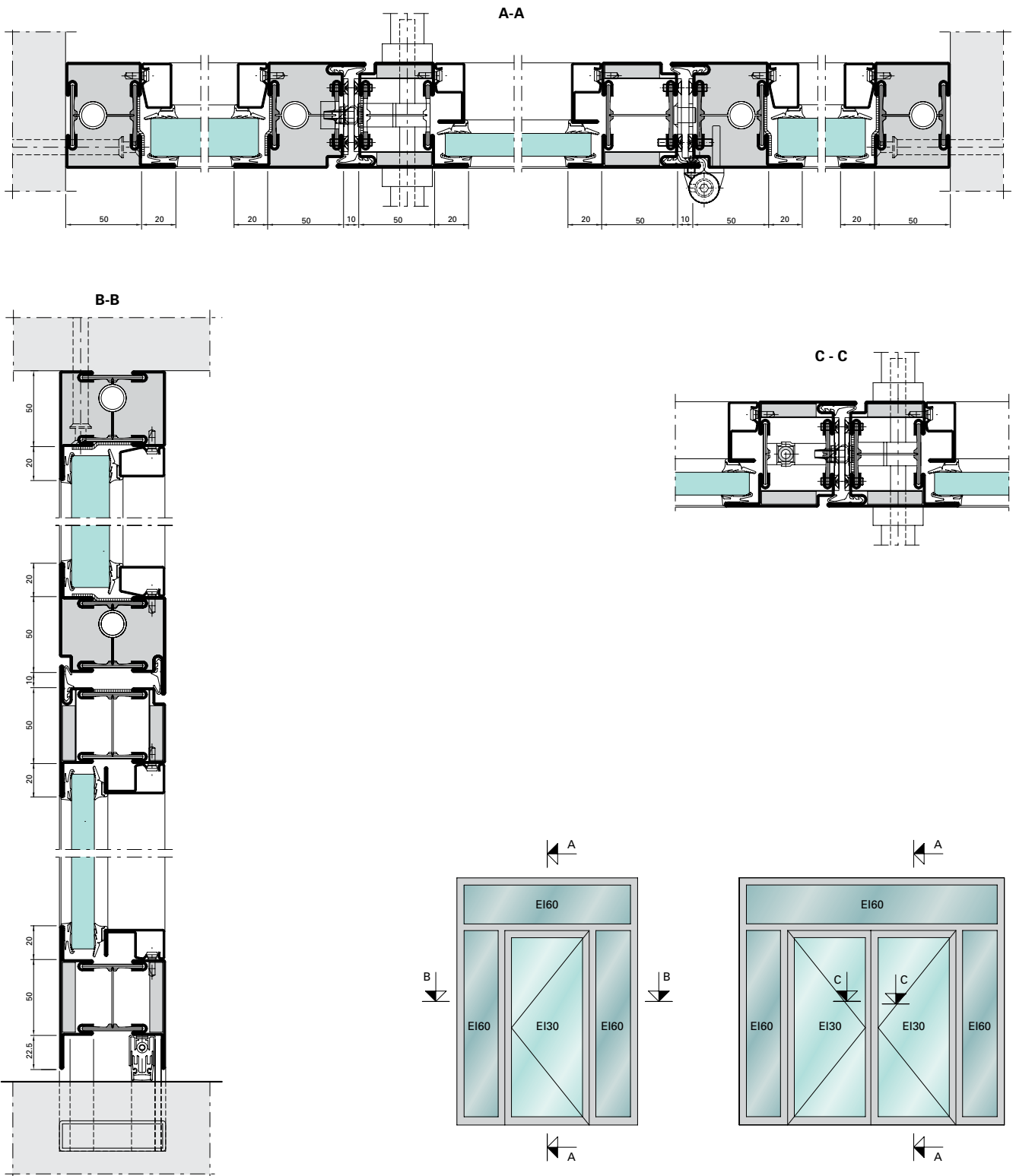



Janisol C4 EI60 und EI90 Brandschutztüren

Höchste Sicherheit in puncto Brandschutz

Janisol C4 ist ein komplettes Profilsystem für verglaste ein- und zweiflügelige Brandschutztüren sowie -verglasungen. Bei nur 70 mm Bautiefe erreichen die Profile dank der innovativen Brandschutzfüllung Widerstandsklassen bis EI90. Die Profile werden werkseitig mit einer keramischen Brandschutzmasse verfüllt. Diese Masse geht eine stabile Verbindung mit dem Stahlprofil ein, die auch durch Bearbeitungsschritte wie Zuschnitt oder Schlossausnehmungen nicht beeinträchtigt wird. Auf Grund ihrer chemischen Eigenschaften greift die Keramikmasse auch in Verbindung mit Flüssigkeit die Stahloberfläche nicht an. Es können folglich auch walzblank Profile verfüllt werden.

Da diese Konstruktionen oft zur Fluchtwegsicherung eingesetzt werden, ist häufig eine elektronische Anbindung an Überwachungs- oder Alarmanrichtungen erforderlich. Aus diesem Grund werden Janisol C4 Profile standardmässig mit einem Kabelkanal geliefert, der sehr einfache und sichere elektrische Anschlüsse - bei Bedarf auch nachträglich - ermöglicht.

Das Erscheinungsbild der Janisol C4 Brandschutzkonstruktion ist deckungsgleich mit den anderen Jansen Feuer-schutzabschlüssen und ebenso mit den wärmegeämmten Janisol Systemen. Janisol C4 ermöglicht den Einsatz besonders schmaler Blendrahmenprofile. Der Verarbeiter kann auf eine grosse Auswahl unterschiedlicher Glasstärken und Paneelen zurückgreifen. Auch mittige Verglasungen sind möglich. Profilsortiment, Beschläge, Zubehör und Verarbeitungshilfen sind identisch für die Anwendungen EI60 und EI90. Der einzige Unterschied besteht in der Wahl der Verglasung. Daraus ergibt sich höchste Wirtschaftlichkeit in der Planung und Lagerhaltung sowie in Fertigung und Montage.



Anwendungsbeispiel Janisol C4 EI60

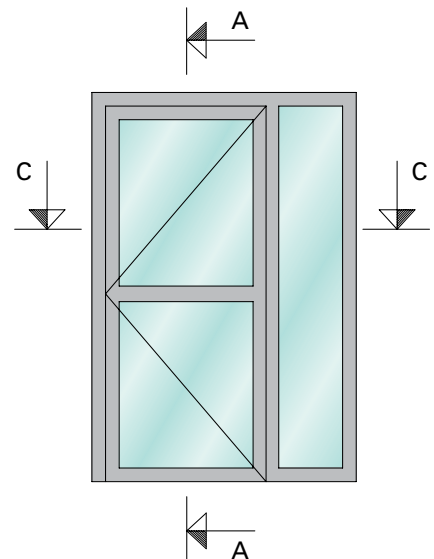
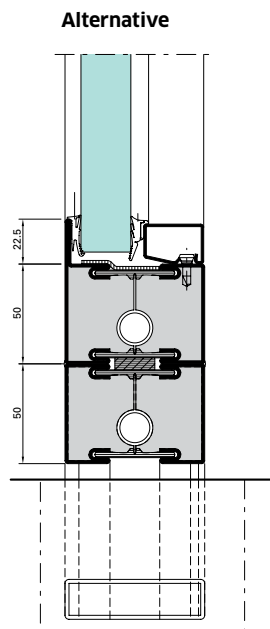
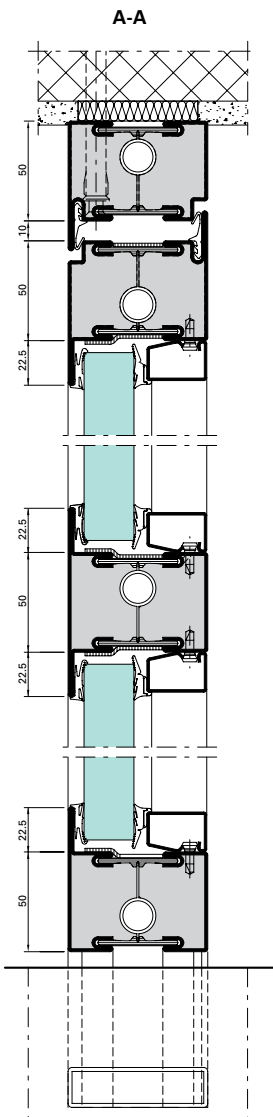
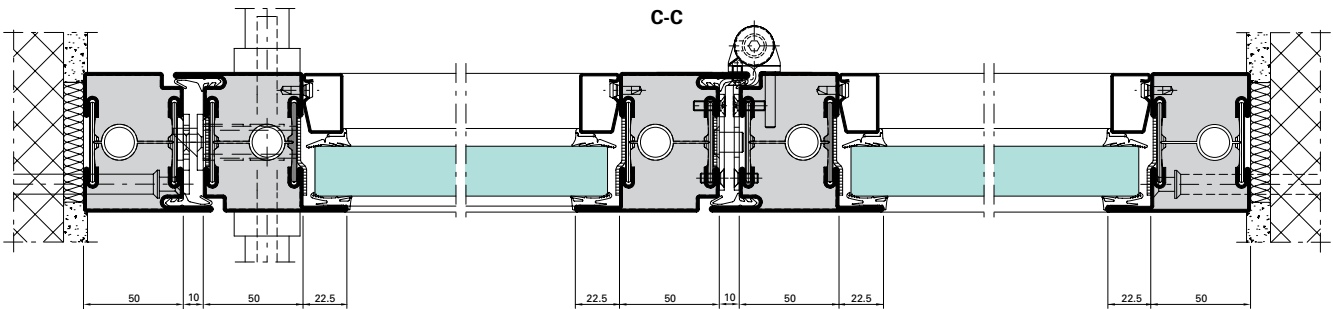

Anwendungsbeispiel Janisol C4 EI90

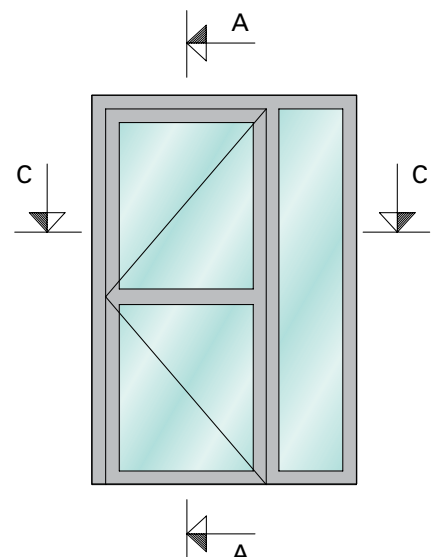
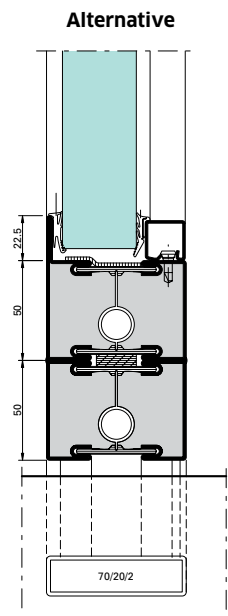
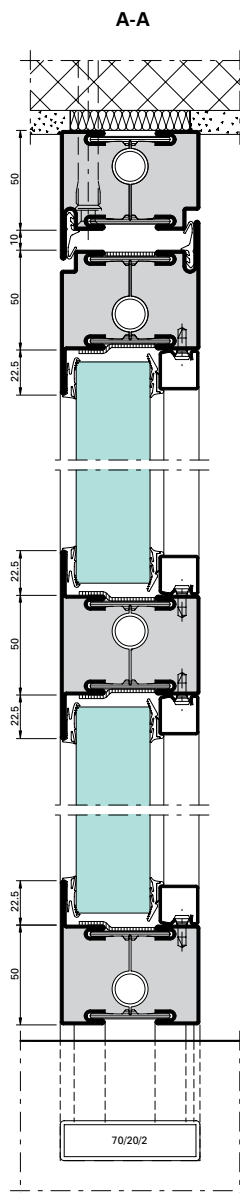
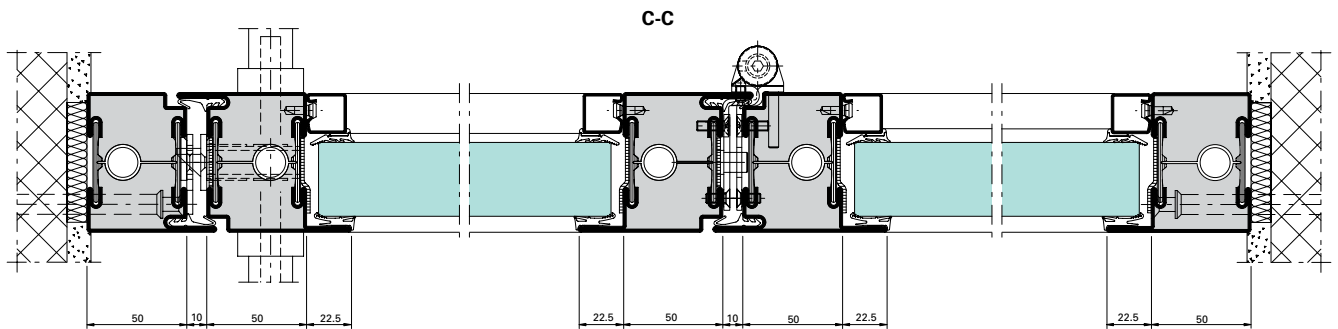

Profilsortiment Janisol C4 EI60/EI90

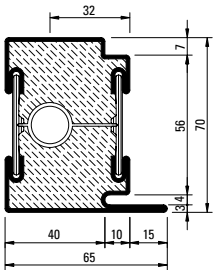

630.013.C4
630.013.C4 Z

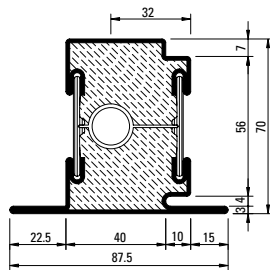

630.114.C4
630.114.C4 Z

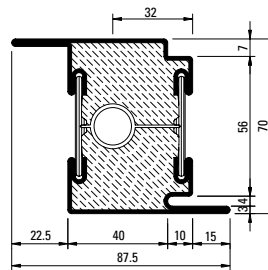

630.416.C4
630.416.C4 Z

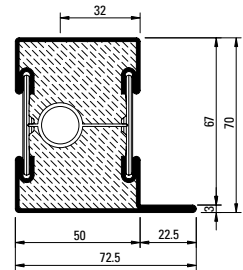

601.685.C4
601.685.C4 Z

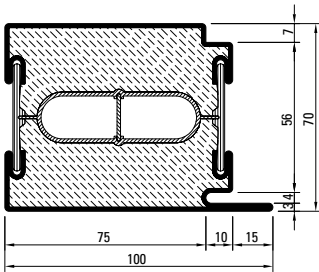

630.016.C4
630.016.C4 Z

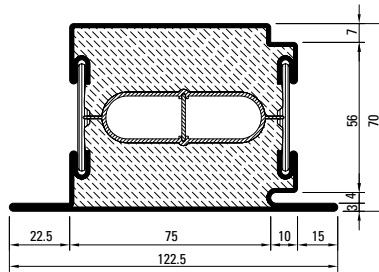

630.115.C4
630.115.C4 Z

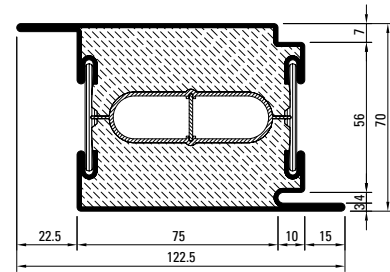

630.417.C4
630.417.C4 Z

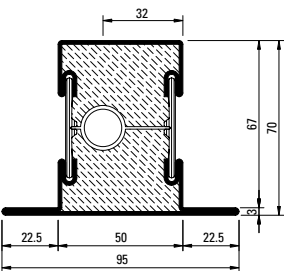

602.685.C4
602.685.C4 Z

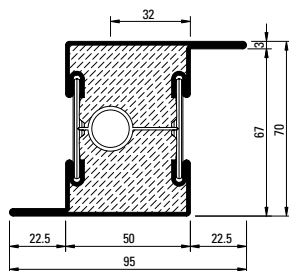

603.685.C4
603.685.C4 Z

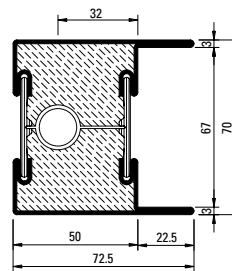

604.685.C4
604.685.C4 Z

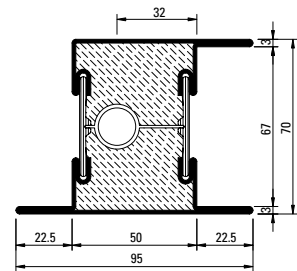

605.685.C4
605.685.C4 Z

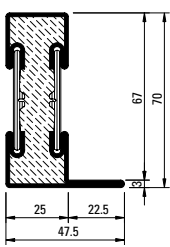

601.635.C4
601.635.C4 Z

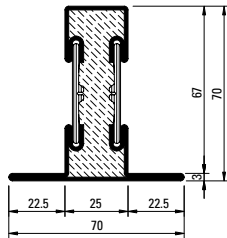

602.635.C4
602.635.C4 Z

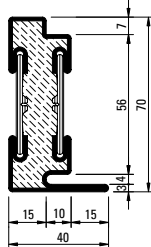

630.010.C4
630.010.C4 Z

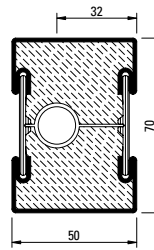

600.005.C4
600.005.C4 Z

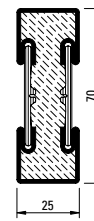

600.006.C4
600.006.C4 Z

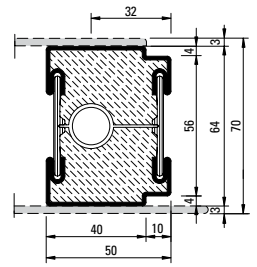

600.010.C4 Z

Z = bandverzinkter Stahl, leicht eingedöht



Glisleisten Stahl und Aluminium

Stahl-Glisleisten aus bandverzinktem Stahl (Länge 6 m)

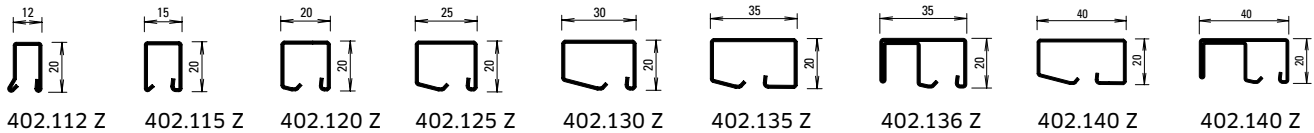

Aluminium-Glisleisten* (Länge 6 m)*

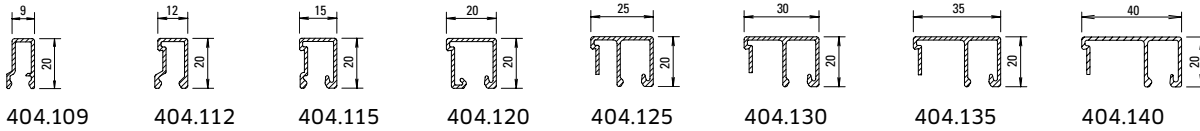

Stahl-Winkelkontur-Glisleisten (Länge ca. 6 m)

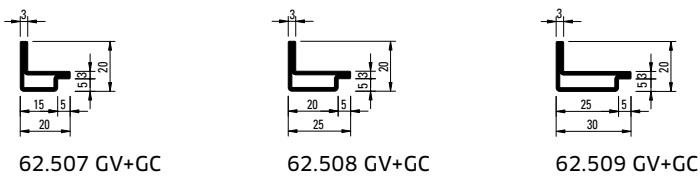

Aluminium-Glisleisten* (Länge 6 m)*

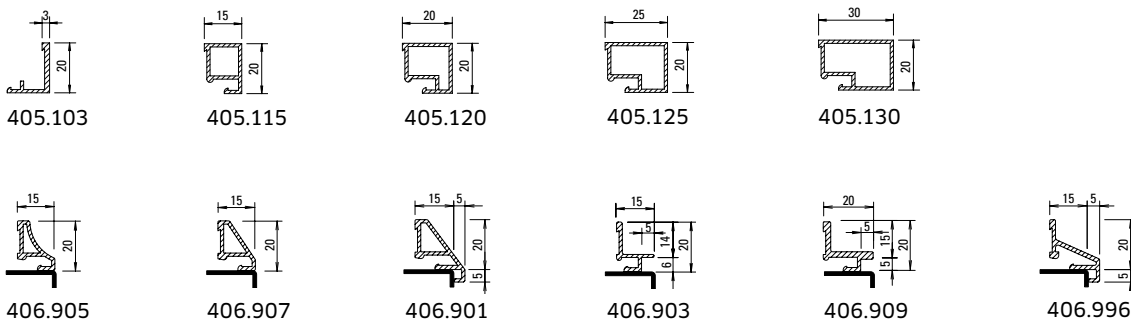

* Nur für Rauchschutztüren nach DIN 18095 zulässig

Systemvielfalt Für jede Anwendung

Systeme	Fenster	Türen	Fassaden	Festverglasungen	Trennwände	Wintergärten	Brandschutz	Wärmedämmung	Sicherheit	Systemspezifikationen
Janisol/Janisol Primo Bautiefe Türen 60 mm Bautiefe Fenster 60/64 mm	◆	◆		◆	◆	◆		◆	◆	Türen und Fenster CE geprüft, Fingerschutztür, Faltwand, Einbruchhemmung RC3 und Durchschusshemmung, Stahl und Edelstahl
Janisol HI Bautiefe Türen 80 mm Bautiefe Fenster 90 mm	◆	◆		◆	◆	◆		◆	◆	Türen und Fenster CE geprüft, Minergie zertifiziert, hochwärmedämmt, Fenster RC3
Janisol Arte Bautiefe 60 mm	◆			◆	◆	◆		◆		Fenster CE geprüft, ein- und auswärts öffnende Fenster, sehr schlanke Ansichtsbreiten
Janisol 2 Bautiefe 60 mm/70 mm		◆		◆	◆		◆	◆	◆	Türen und Festverglasungen, Brandschutz geprüft EI30, Rauchschutz, Einbruchhemmung, Stahl und Edelstahl
Janisol C4 Bautiefe 70 mm		◆		◆	◆		◆	◆		Türen und Festverglasungen, Brandschutz geprüft EI60 und EI90, Rauchschutz
VISS TV Ansichtsbreite 50/60 mm			◆		◆	◆		◆	◆	Pfosten-Riegel-Konstruktion für Vertikalverglasungen, Trockenverglasung, CE geprüft, Einbruchhemmung RC4 und Durchschusshemmung
VISS TVS Ansichtsbreite 50/60 mm			◆		◆	◆		◆	◆	Pfosten-Riegel-Konstruktion für Vertikal- und Schrägverglasungen, Trockenverglasung, CE geprüft, Einbruchhemmung RC4 und Durchschusshemmung
VISS Fire Ansichtsbreite 50 mm			◆		◆		◆			Pfosten-Riegel-Konstruktion für Vertikal- und Schrägverglasungen, Brandschutz geprüft bis E90/EI90
VISS SG Ansichtsbreite 50/60 mm			◆		◆	◆		◆		Structural Glazing-Fassade basierend auf dem bewährten VISS System
VISS Basic / VISS I _{tra}			◆		◆			◆	◆	Trägerunabhängige Konstruktion für Stahl- und Edelstahlfassaden
Jansen-Economy 50 Bautiefe Türen 50 mm Bautiefe Fenster 50/58,5 mm	◆	◆		◆	◆		◆		◆	Türen und Fenster CE geprüft, Fingerschutztür, Brandschutz geprüft E30, Rauchschutz, Durchschusshemmung, Stahl und Edelstahl
Jansen-Economy 60 Bautiefe 60 mm		◆		◆	◆		◆		◆	Türen CE geprüft, Fingerschutztür, Brandschutz geprüft E30, Rauchschutz, Einbruchhemmung und Durchschusshemmung
Standardprofile Bautiefe 40, 50, 60, 80 mm	◆	◆		◆	◆					Profilstahlrohrserie für Pendeltüren, Zargentüren und Lisenenprofile
Falt- und Schiebetore Bautiefe 50, 60, 80 mm										Profilstahlrohrserie für falt- und Schiebetore, automatisch und manuell, CE geprüft

Jansen AG

Steel Systems
Industriestrasse 34
9463 Oberriet
Schweiz
jansen.com

JANSEN
Configure to Inspire